

# Masterpact NT

Air Circuit Breakers 800 to 1600 A, IEC947-2

สวิตช์ตัดตอนอัตโนมัติ (ACB) ตามมาตรฐาน IEC947-2

คุณคิดว่า ACB ขนาด 1600 A จะตัวเล็กได้ขนาดไหน... ?

The smallest ACB  
in the world!!



Masterpact NT 1600 A

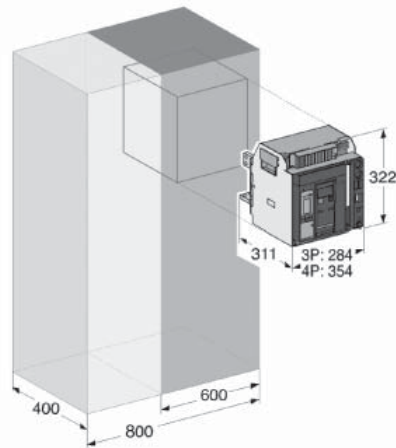

สามารถลดความกว้างของตู้ไฟฟ้าลงได้  
จาก 800 มม. เหลือ 600 มม.

Masterpact NT เป็น ACB ขนาด 1600 A  
ที่มีขนาดเล็กที่สุดในโลก ทำให้ประหยัดพื้นที่ในการวางตู้ไฟฟ้า  
ได้ถึง 25% เหมาะสำหรับติดตั้งในพื้นที่จำกัด

Masterpact with trip unit Micrologic 2.0 A

Standard protection

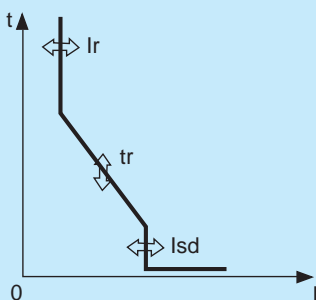

ประกอบด้วย :

- Overload protection
- Short-circuit protection
- Long time delay

อุปกรณ์มาตรฐานที่มีให้ (Standard Accessories)

- 4 Auxiliary switch (4c/o)
- Alarm switch (SDE)
- Padlocking device in withdraw position
- Ammeter วัดกระแส 3 เฟส และนิ่วตรอล
- Fault indicator
- Door frame

Masterpact with trip unit Micrologic 6.0A/6.0P

Ground fault protection

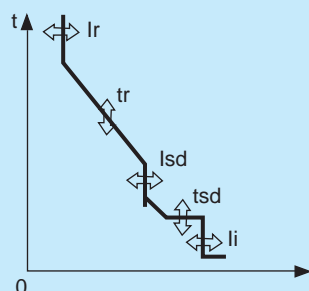

ประกอบด้วย :

- Overload protection
- Short-circuit protection
- Long time delay
- Short time delay
- Instantaneous protection
- Ground fault protection

อุปกรณ์มาตรฐานที่มีให้ (Standard Accessories)

- Ground fault protection
- Fault indicator
- "Residual type"
- External power supply
- External 4th CT (TCE)
- Ammeter วัดกระแส 3 เฟส และนิ่วตรอล (รุ่น 6.0A)
- 4 Auxiliary switch (4c/o)
- Power meter (รุ่น 6.0P)
- Alarm switch (SDE)
- Door frame
- Padlocking device in withdraw position

# Masterpact NT

## Air Circuit Breakers 800 to 1600 A, IEC947-2

### สวิตช์ตัดตอนอัตโนมัติ (ACB) IEC947-2

#### Micrologic trip unit

- Trip unit รุ่น Micrologic 2.0 A และ 6.0 A จะมีฟังก์ชัน “แอมมิเตอร์” built-in มาให้
- Trip unit รุ่น Micrologic 6.0P จะมีฟังก์ชัน “เพาเวอร์มิเตอร์” built-in มาให้

Dimension (WxHxD) เท่ากันตั้งแต่ 800 ถึง 1600 A

Fixed 3P : 274 x 301 x 211 mm.

Drawout 3P : 288 x 322 x 280 mm.



Rated current In (A)	800 A	1000 A	1250 A	1600 A	
Type	NT08 H1	NT10 H1	NT12 H1	NT16 H1	
Breaking capacity Icu (kA) IEC947-2	42	42	42	42	
Service breaking capacity Ics (%Icu)	100%	100%	100%	100%	
Number of poles	3	3	3	3	
Rated voltage Ue (V)	690	690	690	690	
<b>Fixed type - 3 pole</b>		<b>ราคาต่อหน่วย (บาท)</b>			
Trip unit	Micrologic 2.0A	113,000	124,000	143,000	161,000
	Micrologic 6.0A with ground fault protection	181,000	192,000	211,000	229,000
	Micrologic 6.0P with ground fault protection	207,000	218,000	237,000	255,000
<b>Drawout type - 3 pole</b>		<b>ราคาต่อหน่วย (บาท)</b>			
Trip unit	Micrologic 2.0A	151,000	160,000	180,000	202,000
	Micrologic 6.0A with ground fault protection	219,000	228,000	248,000	270,000
	Micrologic 6.0P with ground fault protection	245,000	254,000	274,000	296,000

อุปกรณ์เสริม (Option Accessories)	Price (Baht)	
<b>Electrical Accessories (220V, 50Hz)</b>		
	Shunt release (MX)	6,500
	Closing release (XF)	6,500
	Ready to close contact (PF)	3,900
	Undervoltage with Time delay unit	17,000
	Motor mechanism (MCH)	37,000
<b>Mechanical Accessories</b>		
	Pushbutton padlocking device	2,000
	1 keylock prevent breaker from closing	4,700
	3-key interlock for 2 mains-1 tie system (VSRA3T)	15,000

for Best Price request quotation Seven A Tel.023314211 Fax 023311711, 7424780

# Masterpact NW

## Air Circuit Breakers 800 to 6300 A, IEC947-2

### สวิตช์ตัดตอนอัตโนมัติ (ACB) ตามมาตรฐาน IEC947-2

#### Micrologic trip unit

□ Trip unit รุ่น Micrologic 2.0A และ 6.0A

จะมีฟังก์ชัน “แอมมิเตอร์” built-in มาให้

□ Trip unit รุ่น Micrologic 6.0P

จะมีฟังก์ชัน “เพาเวอร์มิเตอร์” built-in มาให้

Dimension (WxHxD) เท่ากันตั้งแต่ 800 ถึง 4000 A

Fixed 3P : 422 x 352 x 297 mm.

Drawout 3P : 441 x 439 x 395 mm.

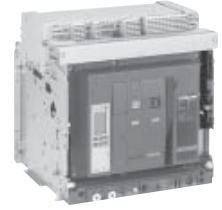

800 to 4000 A

Rated current In (A)	800A		1000A		1250 A	
Type	NW08 N1	NW08 H1	NW10 N1	NW10 H1	NW12 N1	NW12 H1
Breaking capacity Icu (kA) 220/415 Vac IEC947-2	42	65	42	65	42	65
Service breaking capacity Ics (%Icu)	100%	100%	100%	100%	100%	100%
Number of poles	3		3		3	
Rated voltage Ue (V)	690		690		690	
<b>Fixed type - 3 pole</b>	<b>ราคาต่อหน่วย (บาท)</b>					
Trip unit Micrologic 2.0A	122,000	134,000	132,000	144,000	155,000	166,000
Micrologic 6.0A with ground fault protection	190,000	202,000	200,000	212,000	223,000	234,000
Micrologic 6.0P with ground fault protection	216,000	228,000	226,000	238,000	249,000	260,000
<b>Drawout type - 3 pole</b>	<b>ราคาต่อหน่วย (บาท)</b>					
Trip unit Micrologic 2.0A	167,000	178,000	178,000	188,000	199,000	211,000
Micrologic 6.0A with ground fault protection	235,000	246,000	246,000	256,000	267,000	279,000
Micrologic 6.0P with ground fault protection	261,000	272,000	272,000	282,000	293,000	305,000

#### Masterpact with trip unit Micrologic 2.0 A Standard protection

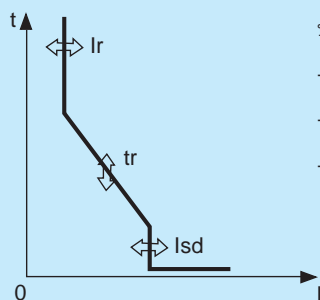

ประกอบด้วย :

- Overload protection
- Short-circuit protection
- Long time delay

#### อุปกรณ์มาตรฐานที่มีให้ (Standard Accessories)

- 4 Auxiliary switch (4c/o)
- Alarm switch (SDE)
- Padlocking device in withdraw position
- Ammeter วัดกระแสทุกเฟส และนิวตรอล
- Fault indicator
- Door frame

#### Masterpact with trip unit Micrologic 6.0A/6.0P Ground fault protection

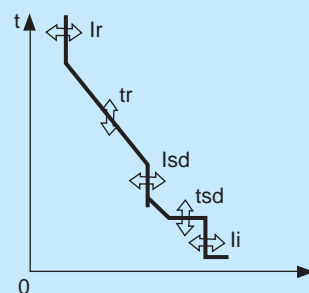

ประกอบด้วย :

- Overload protection
- Short-circuit protection
- Long time delay
- Short time delay
- Instantaneous protection
- Ground fault protection

#### อุปกรณ์มาตรฐานที่มีให้ (Standard Accessories)

- Ground fault protection
- Fault indicator
- “Residual type”
- External power supply
- External 4th CT (TCE)
- Ammeter วัดกระแสทุกเฟส และนิวตรอล (รุ่น 6.0A)
- 4 Auxiliary switch (4c/o)
- Power meter (รุ่น 6.0P)
- Alarm switch (SDE)
- Door frame
- Padlocking device in withdraw position

for Best Price request quotation Seven A Tel.023314211 Fax 023311711, 7424780

# Masterpact NW

## Air Circuit Breakers 800 to 6300 A, IEC947-2

### สวิตช์ตัดตอนอัตโนมัติ (ACB) ตามมาตรฐาน IEC947-2

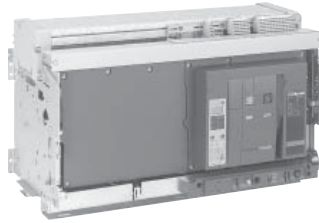

5000 to 6300 A

หากต้องการรายละเอียด  
และราคาของรุ่น 5000 A  
และ 6300 A กรุณาติดต่อบริษัท

1600 A		2000 A		2500 A		3200 A		4000 A	
NW16 N1	NW16 H1	NW20 H1	NW20 H2	NW25 H1	NW25 H2	NW32 H1	NW32 H2	NW40 H1	NW40 H2
42	65	65	100	65	100	65	100	65	100
100%	100%	100%	100%	100%	100%	100%	100%	100%	100%
3		3		3		3		3	
690		690		690		690		690	
ราคาต่อหน่วย (บาท)									
178,000	188,000	215,000	277,000	280,000	366,000	345,000	421,000	517,000	611,000
246,000	256,000	283,000	345,000	348,000	434,000	413,000	489,000	585,000	679,000
272,000	282,000	309,000	371,000	374,000	460,000	439,000	515,000	611,000	705,000
ราคาต่อหน่วย (บาท)									
222,000	233,000	269,000	333,000	345,000	433,000	442,000	521,000	646,000	743,000
290,000	301,000	337,000	401,000	413,000	501,000	510,000	589,000	714,000	811,000
316,000	327,000	363,000	427,000	439,000	527,000	536,000	615,000	740,000	837,000

อุปกรณ์เสริม (Option Accessories)	Price (Baht)	
<b>Electrical Accessories (220V, 50Hz)</b>		
<p>MX, XF, MN</p> <p>MCH</p>	Shunt release (MX)	6,500
	Closing release (XF)	6,500
	Ready to close contact (PF)	3,900
	Undervoltage with Time delay unit	17,000
	Motor mechanism (MCH)	39,000
<b>Mechanical Accessories</b>		
	Pushbutton padlocking device	2,000
	1 keylock prevent breaker from closing	4,700
	3-key interlock for 2 mains-1 tie system (VSRA3W)	15,000

for Best Price request quotation Seven A Tel.023314211 Fax 023311711, 7424780

# Masterpact ATS

## Automatic Transfer Switches 800 to 4000 A

### ประกอบด้วย

- 2 x Masterpact, H1, 3 poles, Fixed type equipped with Micrologic 2.0A trip unit
- 2 x Motor operating Mechanism 220Vac (MCH)
- 2 x closing coil 220Vac (MX)
- 2 x Shunt Release 220Vac (MX)
- 2 x 4 OF Auxiliary Switch (OF)
- 2 x "Ready to close" Contact (PF)
- 1 x Mechanical Interlock by rigid link

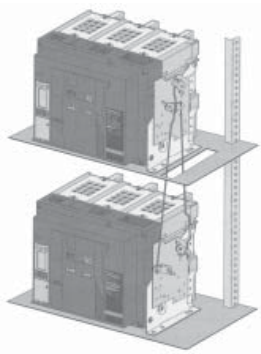

รหัสสินค้า	Breaking capacity(kA)	Current rating	Price (Baht)
ATSNW08S	65	320-800 A	411,000.-
ATSNW10S	65	400-1000 A	432,000.-
ATSNW12S	65	500-1250 A	475,000.-
ATSNW16S	65	640-1600 A	520,000.-
ATSNW20S	65	800-2000 A	574,000.-
ATSNW25S	65	1000-2500 A	703,000.-
ATSNW32S	65	1250-3200 A	833,000.-
ATSNW40S	65	1600-4000 A	1,177,000.-
ATSNW50S	100	2000-5000 A	1,985,000.-

**หมายเหตุ** ในการใช้งานสามารถจับคู่เบรกเกอร์ด้าน Normal และ Replacement ที่มีค่าพิกัดกระแสต่างกันได้ แต่ราคาที่ปรากฏในตารางข้างบนเป็นการจับคู่เบรกเกอร์ด้าน Normal และ Replacement ที่พิกัดกระแสและรุ่นเดียวกัน หากต้องการใช้เบรกเกอร์ที่พิกัดกระแสและรุ่นต่างกันหรือต้องการ Mechanical Interlocking เป็นแบบเคเบิลสำหรับติดตั้งในแนวราบ (Side-by-Side Mounted) กรุณาติดต่อบริษัท หรือตัวแทนจำหน่าย

## UA Controller (option)

### คุณสมบัติของ ATS Controller (UA)

- สั่งให้เบรกเกอร์สับไปใช้ไฟจากแหล่งจ่ายไฟสำรองได้โดยอัตโนมัติ เมื่อแหล่งจ่ายไฟจริงดับ หรือมาไม่ครบเฟส
- มีคอนแทกเอาต์พุต สำหรับส่งสัญญาณให้เจเนอเรเตอร์สตาร์ทได้
- มีคอนแทกเอาต์พุต สั่งสับโหลดที่ไม่สำคัญออกในเวลา que เจเนอเรเตอร์ทำงาน และสับกลับมาในเวลาปกติ
- ผู้ใช้สามารถสั่งให้สับไปใช้ไฟจากเจเนอเรเตอร์ได้จากระยะไกลผ่านคอนแทกหากต้องการโดยไม่ต้องรอให้ไฟด้านแหล่งจ่ายจริงดับ เหมาะสำหรับการควบคุมค่า Peak demand (energy management)
- สามารถทดสอบการทำงานได้จากปุ่ม Test ด้านหน้าตัว Controller
- หน้าปัดมี LED แสดงสถานะ ON-OFF ของเบรกเกอร์ และสามารถปรับเวลาการหน่วงได้โดยละเอียด



Description	รหัสสินค้า	Price (Baht)
Supply voltage 220/240 Vac included - UA controller + ACP Plate 220-240Vac (ref.29472) - IVE electrical interlocking (ref.29352)	29472+29352	94,000.-

for Best Price request quotation Seven A Tel.023314211 Fax 023311711, 7424780